

מאסף רצפה 130/50

בעל מוצא צידי 50 מ"מ (2")

להתקנה ברצפה

מק"ט מאסף: 60113560

חלקי המאסף

1. גוף המאסף בעל 3 מבואים ומוצא צידי אחד
2. 3 אומים לכדור 69
3. פקק 69
4. אטם לפקק 69
5. 3 אטמי גומי כדוריים 60/50
6. מכסה זמני לסגירת המאסף
7. מכסה קבוע לסגירת המאסף
8. שני אטמים למכסה קבוע

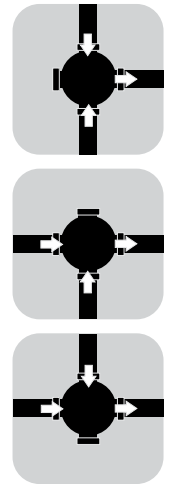
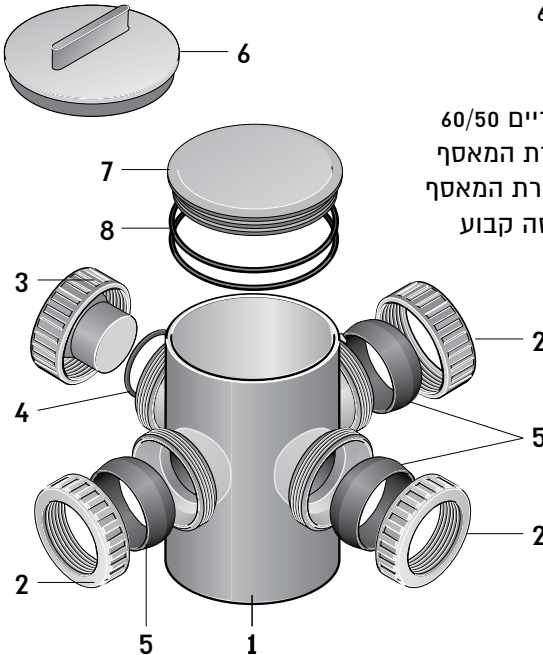

4. סגור את המאסף בעזרת המכסה הזמני, כאשר הפתח העליון מפולס בקו אחד עם גובה הרצפה המתוכננת. המכסה הזמני מועך כניסת לכלוך בזמן ביצוע העבודה ואת שינוי צורת המאסף עקב לחצים חיצוניים. **ראה תמונה 5**

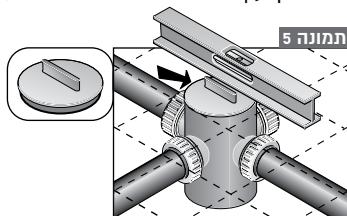

5. בגמר הבניה החלף את המכסה הזמני במכסה קבוע, כאשר 2 האטמים מורכבים עליו. **ראה תמונה 6**

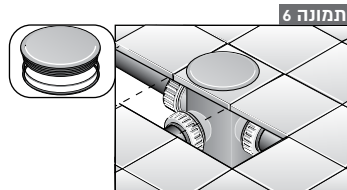

6. אם הרצוף גבוה מהמאסף, ניתן להתקין הגבהה גלילית, רשת מוגבהת או לחלופין מאסף רצפה גבוה. **ראה תמונה 7**

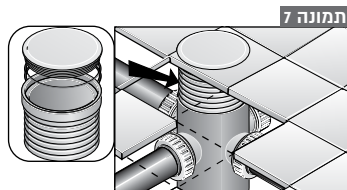

7. ניתן להתאים את גובה ההגבהה ע"י חיתוך בחריצים המסומנים, לאחר החיתוך יש להרכיב 2 אטמים על החריצים הקרובים למקום החיתוך. **ראה תמונה 8**

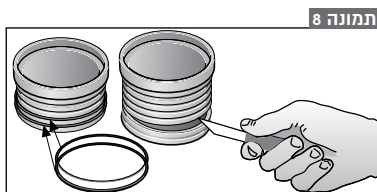

1. סגור את מבוא הכניסה המיותר באמצעות הפקק המתוברג. יש להקפיד על המצאות האטם במקומו. חתוך את הצינורות באורך הדרוש ונקח את הגרדים באמצעות בד שמיר או סכין מסתובבת, הרכב את האומים והאטמים הכדוריים על הצינורות. **ראה תמונה 1**

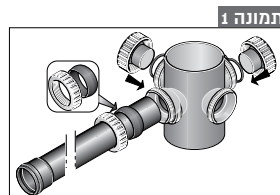

2. הנח את המאסף במקומו ע"פ התכנון. חבר את צינורות הכניסה **ראה תמונה 2** הקפד על שיפועים מתאימים. **ראה תמונה 3** הדק את האומים בעזרת מפתח מתאים. **ראה תמונה 2**

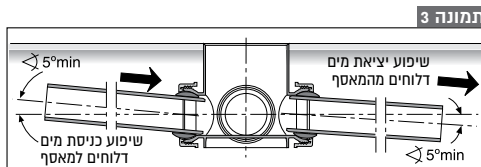
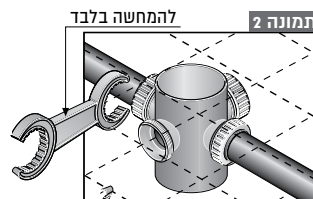

3. חבר את צינור הניקוז בצד המסומן בחץ, הקפד על שיפוע מתאים והדק את האום בעזרת מפתח מתאים. **ראה תמונה 4**

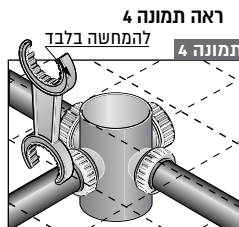

אזהרה: אין להשתמש בדבק או באביזרים מאולתרים להתקנת מערכת הנקזים. הדבקים אינם נדבקים למוצרים הנ"ל.