

תבוריג+

בטוח. חזק. אקוסטי.



מערכות צנרת לשפכים ביתיים חמים קרים - תבריג+



צינורות ואביזרים מתוורגים מפוליפרופילן לשפכים ביתיים חמים וקרים (דלוחין) בקטרים 32-63 מ"מ בצבע שחור המתאפיינים בהתקנה מתחת לרצפה בעיקר בחדרים רטובים.

- **חומר גלם:** פוליפרופילן רב שכבתי
- **צבע:** אביזרי מערכת: שחור, אביזרי קצה: לבן
- **אטימה:** אביזרים עם ראש מתוורג ואטימה באמצעות אטמים שונים
- **תקן מערכת:**
 - ת"י 958-1 מערכות צנרת פלסטיק לסילוק שפכים (קרים חמים) בתוך הבניין: מערכת פוליפרופילן
 - ת"י 119 מחסום ריחות מפלסטיק להתקנה ברצפה
 - ת"י 1682 מאסף מפלסטיק להתקנה ברצפה
 - ת"י 5694 אביזרי ניקוז לאמבט, מחסומים להתקנה גלויה וסיפונים
 - ת"י 14020 תו ירוק מוצרי PP תבריג+



יתרונות

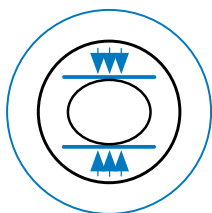

חוזק טבעתי גבוה

מסה גבוהה יותר

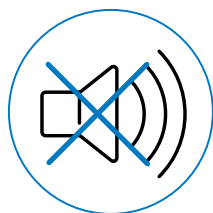

צנרת עם בידוד אקוסטי

לצמצום רעש

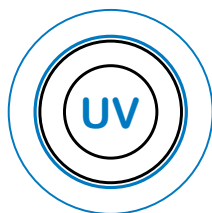

צנרת שחורה עם הגנת UV

חיי מוצר ארוכים
אחסון של עד 3 שנים

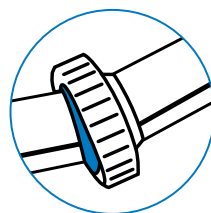

איטום משופר

אטם אלסטומרי רחב גמיש ועבה למניעת נזילות



צנרת עמידה בעומסי כבידה

ללא היווצרות בטן

יתרונות ביצועיים

- קיימות (אורך חיים) ל-100 שנה
- עמידות כימית גבוהה
- קשיחות ויציבות גבוהים
- עמידות בתנאי מזג אויר קשים
- עמידות בפני פגיעות מכניות
- מודול אלסטיות ואימפקט גבוה
- תוצאות צילום חדות במיוחד
- פנים צינור חלק מאפשר זרימה נקיה
- צנרת ואביזרים שחורים, ניתן לבידול מול צבע הבטון
- מיוצר בישראל
- בעל תו תקן ישראלי
- עמידות של עד 98° בטמפרטורה משתנה לטווח קצר
- עמידות של עד 95° בטמפרטורה משתנה לטווח ארוך
- עמידות בטמפרטורה מינימום של 20°-

תבריג+ סימון מערכת



שכבה חיצונית

פוליפרופילן שחור, שכבה זו עמידה לקרינת UV.

שכבה אמצעית

פוליפרופילן עם תרכובת מינרלית PPMD המספקת בידוד אקוסטי.

שכבה פנימית

פוליפרופילן לבן המאפשרת ניטור ובקרה חזותיים.

סימון הצינורות

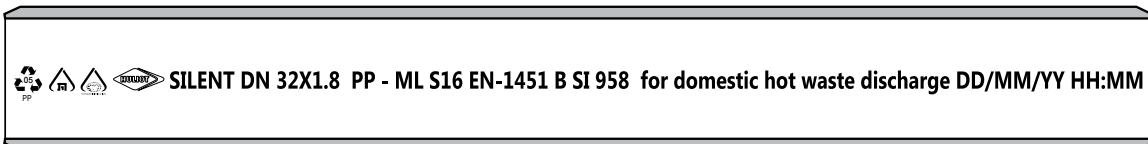

EN-1451	צנרת פלסטיק PP לסילוק שפכים חמים בתוך הבניין
B	סיווג הצינור
SI 958	מספר התקן הישראלי
for domestic hot waste discharge	מטרת הצינור
DD/MM/YY HH:MM	תאריך ושעת הפקה

מחזור PP מספר 5	מוצר ניתן למחזור
סימן מכון התקנים	עמידה בתקן ישראלי
סימון תו ירוק	עמידה בתקן מוצר ירוק
לוגו חוליות	לוגו יצרן
DN 32X1.8	קוטר ועובי דופן
PP - ML	חומר
S16	דרג הצינור

סימון האביזרים

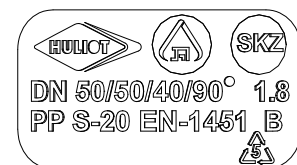

S-20	סיווג הצינור
EN-1451	צנרת פלסטיק PP לסילוק שפכים חמים בתוך הבניין
B	אישור אזור התקנה
סמל מחזור	מוצר ניתן למחזור

לוגו חוליות	לוגו יצרן
סימן מכון התקנים	עמידה בתקן ישראלי
SKZ	עמידה בתקן אירופאי
DN 50/50/40/90	סימון אביזר
1.8	עובי דופן
PP	חומר

איפיון טכני

שיטת מדידה	ערך נמדד	תיאור
	תבריג+	שם המערכת
	צינורות ואביזרים מתוברגים מפוליפרופילן לשפכים ביתיים חמים וקרים (דלוחין) בקטרים 32 מ"מ – 63 מ"מ בצבע שחור המתאפיינים בהתקנה מתחת לרצפה בעיקר במקלחות וחדרי שירות. מחסומים, מאספים, מחסומים להתקנה גלויה ומערכות ניקוז לאמבט עם חיבורים מתוברגים לכל מערכות דלוחין בתוך הבית.	תיאור המערכת
	שכבה חיצונית: עשויה פוליפרופילן שחור, שכבה זו עמידה לקרינת UV. שכבה אמצעית: עשויה פוליפרופילן עם תרכובת מינרלית PPMd המספקת בידוד אקוסטי. שכבה חיצונית: פוליפרופילן לבן המאפשרת ניטור ובקרה חזותיים.	חומר גלם - צינור
	PPMD-1 PP	חומר גלם - אביזרים
	אביזרים עם ראש מתוברג עם אטם	שיטת חיבור
	SBR-NR, EPMD	אטמי שפה
	אביזרי מערכת: שחור. אביזרי קצה: לבן	צבע
	32-63 מ"מ	קוטרים
DIN53457	צנרת: 0.95-1.1 g/cm ³ אביזרים: 0.95-1.1 g/cm ³	צפיפות
DIN53457	N/mm ² 1300-1400	מודול אלסטיות
DIN VDE 0304-1-4	mm/m ³ *C 100-3*1.2	מקדם התפשטות
ISO 180	35 / m ² קילו ג'אול	עמידות בנגיפה ב- 23°
ISO 180	5 / m ² קילו ג'אול	עמידות בנגיפה ב- 20°
DIN53452	N/mm ² 43.14	מתיחה בכיפוף
DIN 43452 ISO 527-2/50	N/mm ² 33	מתיחה
DIN 43452 ISO 527-2/50	N/mm ² 39.22	חוזק לקריעה
DIN 43452 ISO 527-2/50	800%	התארכות בשבר
DIN 53460 ISO 306-1	155°-162°	נקודת התרככות
DIN 52162	0.22 ג'אול	מוליכות בחום
	ללא חומרי בעירה הלוגנים וללא מתכות כבדות	חומרי בעירה הלוגנים
DIN 8078	PH2 עד PH2	עמידות כימית
	צינור מוגן UV. ניתן לאחסן בתנאי חוץ עד שנתיים	עמידות ב-UV
EN-1451	צנרת פלסטיק PP לסילוק שפכים חמים בתוך הבניין	תקן בנייה בינלאומי
958-1	מספר היתר: 737	תקן ישראלי
14020	היתר מספר: 97575	תו ירוק

צינור חלק

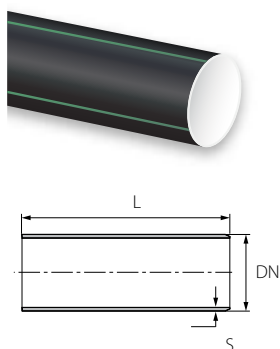

מק"ט	DN	S	L	חומר	צבע	קוביות	מק"ט קוביות
64032300	32	1.8	3000	PP	שחור	20	200
64032400	32	1.8	4000	PP	שחור	20	200
64041300	40	1.8	3000	PP	שחור	10	300
64041400	40	1.8	4000	PP	שחור	10	300
64051300	50	1.8	3000	PP	שחור	10	200
64051400	50	1.8	4000	PP	שחור	10	200
64063400	63	1.8	4000	PP	שחור	4	100

אטם לחץ דו צדדי



מק"ט	סימון	DN	D	h	חומר	צבע
67532040	32	31	37.6	6.8	EPDM	שחור
67540040	40	39	43.8	7.0	EPDM	שחור
67550040	50	49	55	8.0	EPDM	שחור
67563063	63	61.5	68	8.9	EPDM	שחור

אטם קוני לתבריג

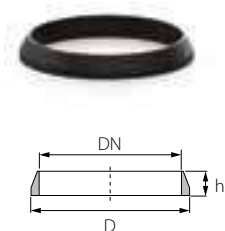

מק"ט	סימון	DN	D	h	חומר	צבע
67640040	40	36	41	5	EPDM	שחור
67660040	69	60	66	7.0	EPDM	שחור

ברך - צד אחד חלק 15°

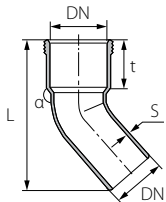

מק"ט	סימון	DN	S	t	L	חומר	צבע	קוביות	פאליט
60051150	50/15	50	1.8	37	98	PP	שחור	90	4,320

ברך - צד אחד חלק 30°

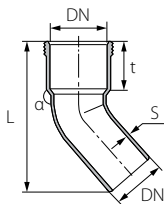

מק"ט	סימון	DN	S	t	L	חומר	צבע	קוביות	פאליט
60051300	50/30	50	1.8	37	105	PP	שחור	75	3,600

ברך - צד אחד חלק 45°

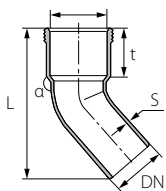

מק"ט	סימון	DN	S	t	L	חומר	צבע	קוביות	פאליט
60041460	40/45	40	1.8	35	111	PP	שחור	100	4,800
60051460	50/45	50	1.8	37	109	PP	שחור	80	3,840

ברך - צד אחד חלק 90°

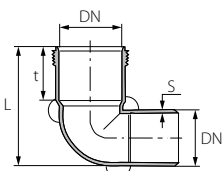

מק"ט	סימון	DN	S	t	L	חומר	צבע	קוביות	פאליט
60041960	40/90	40	1.8	35	80	PP	שחור	100	5,760
60051960	50/90	50	1.8	37	102	PP	שחור	60	2,880

ברך 45°

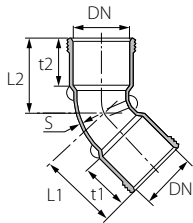

מק"ט	סימון	DN	S	t1	t2	L1	L2	חומר	צבע	קוביות	פאליט
60033460	32/32	32	1.8	30	30	50	50	PP	שחור	110	5,280
60044460	40/40	40	1.8	35	35	53	53	PP	שחור	90	4,320
60055460	50/50	50	1.8	36	36	55	55	PP	שחור	50	2,400
60066463	63/63	63	1.8	42	42	76	88	PP	שחור	55	1,430

ברך 90°

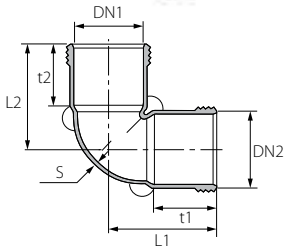

מק"ט	סימון	DN2	DN1	S	t1	t2	L1	L2	חומר	צבע	קוביות	פאליט
60033960	32/32	32	32	1.8	30	30	50	50	PP	שחור	110	5,280
60043960	40/32	40	32	1.8	30	35	55	58	PP	שחור	100	4,800
60044960	40/40	40	40	1.8	36	36	60	60	PP	שחור	90	4,320
60053960	50/32	50	32	1.8	30	36	57	62	PP	שחור	80	3,840
60054960	50/40	50	40	1.8	35	36	67	63	PP	שחור	70	3,360
60055960	50/50	50	50	1.8	36	36	70	70	PP	שחור	50	2,400

ברך טלסקופית 90° 40/40 (למכונת כביסה)

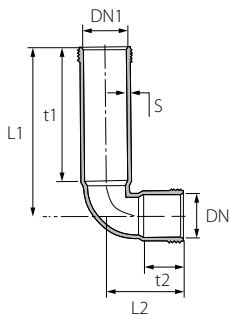

מק"ט	סימון	DN	S	t1	t2	L1	L2	חומר	צבע	קוביות	פאליט
61410960	40/40	40	1.8	118	35	149	66	PP	שחור	50	2,400

ברך טלסקופית 90° 50/50 (למחסום סיפון 2")



מק"ט	סימון	DN1	DN2	S	t1	t2	L1	L2	חומר	צבע	צבע	סל	מק"ט
61450960	50/50/90	50	50	1.8	145	37	190	75	PP	שחור	65	2,880	

* DN1 - יציאה שקע תקע

* DN2 - יציאה תבריג

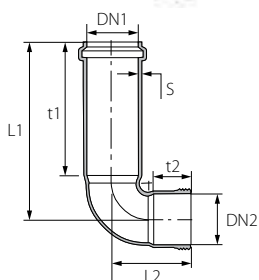

ברך לסיפון 1 1/4"



מק"ט	סימון	DN1	DN2	S	t1	t2	L1	L2	חומר	צבע	סל	מק"ט
60043930	40/32/90	40	32	1.8	35	38	58	63	PP	שחור	110	5,280

* DN1 - יציאה תבריג

* DN2 - יציאה שקע תקע

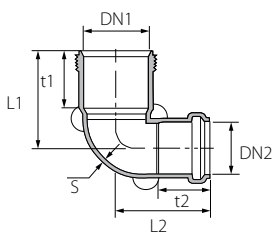

ברך לסיפון / ניקוז 90° 50/32



מק"ט	סימון	DN1	DN2	S	t1	t2	L1	L2	חומר	צבע	סל	מק"ט
60053930	50/32/90	50	32	1.8	43	39	67	70	PP	שחור	80	3,840

* DN1 - יציאה תבריג

* DN2 - יציאה שקע תקע

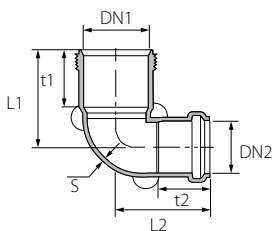

מסעף 45°

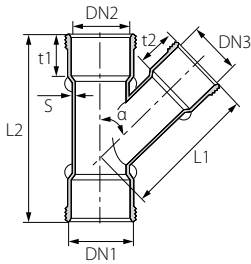

מק"ט	סימון	DN1	DN2	DN3	S	t1	t2	L1	L2	חומר	צבע	צב	מק"ט
60633460	32/32/32/45	32	32	32	1.8	30	30	100	158	PP	שחור	60	2,880
60644460	40/40/40/45	40	40	40	1.8	36	36	98	145	PP	שחור	80	2,080
60654460	50/50/40/45	50	50	50	1.8	36	36	102	145	PP	שחור	70	1,560
60655460	50/50/50/45	50	50	50	1.8	36	36	110	160	PP	שחור	60	1,560
62065450	63/50/50/45	63	50	50	1.8	37	37	140	200	PP	שחור	35	910
60665463	63/63/50/45	63	63	63	1.8	42	42	140	200	PP	שחור	35	910

מסעף 90°

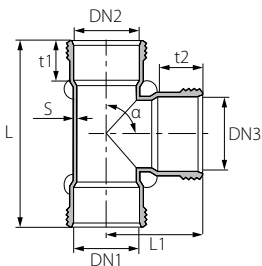

מק"ט	סימון	DN1	DN2	DN3	S	t1	t2	L1	L2	חומר	צבע	צב	מק"ט
60633860	32/32/32/90	32	32	32	1.8	31	31	57	112	שחור	80	3,840	3,840
60644860	40/40/40/90	40	40	40	1.8	36	36	68	135	שחור	80	2,080	2,080
60654860	50/50/40/90	50	50	50	1.8	36	36	76	146	שחור	70	1,820	1,820
60655860	50/50/50/90	50	50	50	1.8	36	36	76	146	שחור	60	1,560	1,560

מצמד כפול

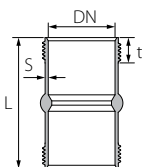

מק"ט	DN	S	t	L	חומר	צבע	צב	מק"ט
60532360	32	1.8	30	62	PP	שחור	130	6,240
60540460	40	1.8	16	80	PP	שחור	100	4,800
60550560	50	1.8	36	146	PP	שחור	45	2,160
60563663	63	1.8	16	100	PP	שחור	40	1,920

מצרה (צד אחד חלק)

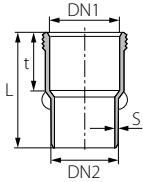

מק"ט	סימון	DN1	DN2	S	t	L	חומר	צבע	קוביות	פאליט
62161560	60/50	60	50	1.8	48	100	PP	שחור	60	2,880

מצרה

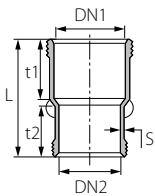

מק"ט	סימון	DN1	DN2	S	t1	t2	L	חומר	צבע	קוביות	פאליט
62143260	40/32	40	32	1.8	36	31	72	PP	שחור	110	5,280
62153260	50/32	50	32	1.8	36	30	77	PP	שחור	100	4,800
62150460	50/40	50	40	1.8	36	39	80	PP	שחור	90	4,320
62160560	60/50	60	50	1.8	48	40	93	PP	שחור	60	2,880
62163563	63/50	63	50	1.8	43	37	120	PP	שחור	40	1,920

אום ישר לתבריג

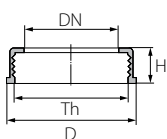

מק"ט	סימון	DN	D	Th	H	חומר	צבע	קוביות	פאליט
60732060	אום 32	32	49	1 1/4"	17	PP	שחור	1,000	48,000
60740060	אום 40	40	55	1 1/2"	15	PP	שחור	850	40,800
60750060	אום 50	50	66	2"	20	PP	שחור	450	21,600
60763063	אום 63	63	82	2 3/8"	20.7	PP	שחור	300	14,400
60760060	אום 69	69	76	2 3/8"	22	PP	שחור	300	14,400

מאסך קווי AQUA SLIM



סט נירוסטה לאריח:

בסיס ציפוי ניקל עם רשת לאריח או פס נירוסטה מלא 

סט נירוסטה מלא:

בסיס ציפוי ניקל עם רשת פסים 

בסיס ציפוי ניקל עם רשת ריבועים 

סט נירוסטה:

בסיס ABS עם רשת פסים 

בסיס ABS עם רשת פסים 

סט פלסטיק:

עם רשת פסים 

סט AquaSlim קיים באורך של 330 מ"מ או 700 מ"מ

חלקי המערכת:

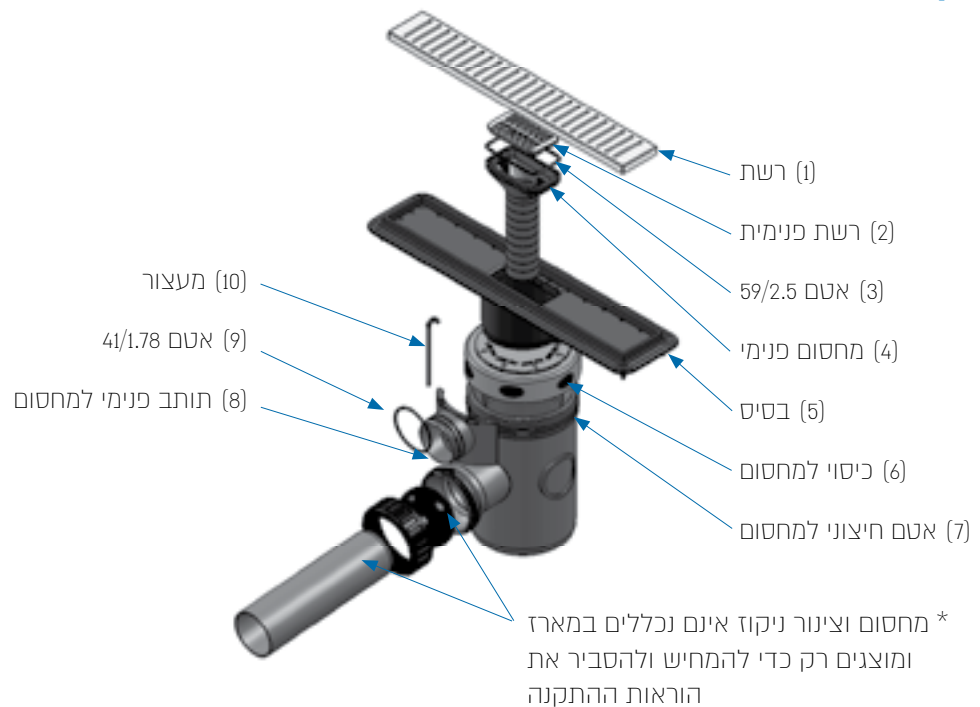

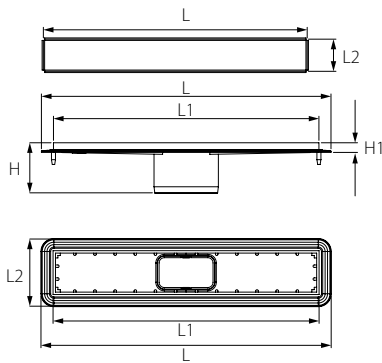

Aqua Slim 330

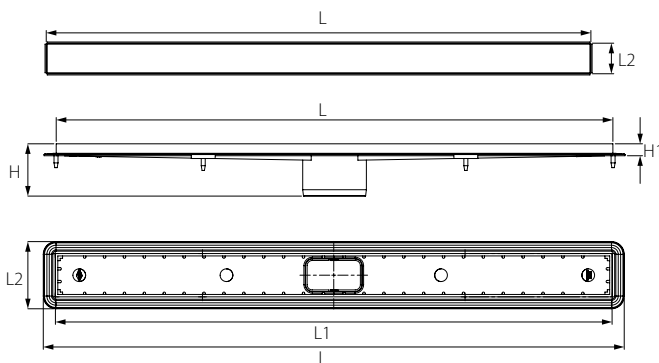

Aqua Slim 700



מק"ט	שם	L	L1	L2	H	H1	חומר	צבע	יחידה
60150330	Aqua Slim 330 סט פלסטיק שחור דגם פסים	330	360	83.4	62.2	12	ABS	שחור	10
60150331	Aqua Slim 330 סט נירוסטה דגם פסים	330	360	83.4	62.2	12	נירוסטה+ABS	שחור	10
60150328	Aqua Slim 330 סט נירוסטה דגם ריבועים	330	360	83.4	62.2	12	נירוסטה+ABS	שחור	10
60150339	Aqua Slim 330 סט נירוסטה (בסיס+דגם פסים)	330	360	83.4	62.2	12	נירוסטה+ABS	נירוסטה	10
60150332	Aqua Slim 330 סט נירוסטה (בסיס+דגם ריבועים)	330	360	83.4	62.2	12	נירוסטה+ABS	נירוסטה	10
60150333	Aqua Slim 330 סט נירוסטה (בסיס+דגם מלא/אריח)	330	360	83.4	62.2	12	נירוסטה+ABS	נירוסטה	10
60150700	Aqua Slim 700 סט פלסטיק שחור דגם פסים	700	730	84.4	65.7	15	ABS	שחור	10
60150701	Aqua Slim 700 סט נירוסטה דגם פסים	700	730	84.4	65.7	15	נירוסטה+ABS	שחור	10
60150698	Aqua Slim 700 סט נירוסטה דגם ריבועים	700	730	84.4	65.7	15	נירוסטה+ABS	שחור	10
60150709	Aqua Slim 700 סט נירוסטה (בסיס+דגם פסים)	700	730	84.4	65.7	15	נירוסטה+ABS	נירוסטה	10
60150702	Aqua Slim 700 פס נירוסטה (בסיס+דגם ריבועים)	700	730	84.4	65.7	15	נירוסטה+ABS	נירוסטה	10
60150703	Aqua Slim 700 פס נירוסטה (בסיס+דגם מלא/אריח)	700	730	84.4	65.7	15	נירוסטה+ABS	נירוסטה	10

פס ניקוז ללא סט

מק"ט	שם	L	L2	חומר	צבע	יחידה
60159399	Aqua Slim 330 פס נירוסטה דגם פסים	316	38.5	נירוסטה	נירוסטה	1
60159394	Aqua Slim 330 פס נירוסטה דגם ריבועים	316	38.5	נירוסטה	נירוסטה	1
60159391	Aqua Slim 330 פס נירוסטה דגם מלא/אריח	316	38.5	נירוסטה	נירוסטה	1
60159499	Aqua Slim 700 פס נירוסטה דגם פסים	684.4	38.5	נירוסטה	נירוסטה	1
60159494	Aqua Slim 700 פס נירוסטה דגם ריבועים	684.4	38.5	נירוסטה	נירוסטה	1
60159491	Aqua Slim 700 פס נירוסטה דגם מלא/אריח	684.4	38.5	נירוסטה	נירוסטה	1

מאסף למקלחת 70/40



מק"ט	DN	D1	S	t	L	חומר	צבע	קוביות	פאליט
60140760	40	98.3	2.5	37	68	PP	שחור	60	1,560

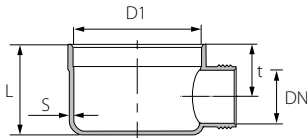

מאסף רצפה 130



מק"ט	סימון	DN 1	DN 2	D1	S	t	L1	L2	חומר	צבע	קוביות	פאליט
60113560	130/50	50	50	98.3	2.5	91	130	153	PP	שחור	24	624
60113663	130/63	50	63	98.3	2.5	91	130	161	PP	שחור	24	624

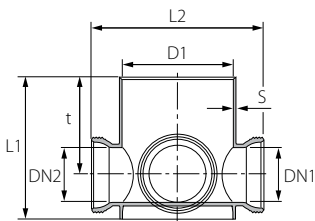

מאסף רצפה 230/50



מק"ט	סימון	DN	D1	S	t	L1	L2	חומר	צבע	קוביות	פאליט
60123663	230/50	50	98.3	2.5	91	230	153	PP	שחור	16	484

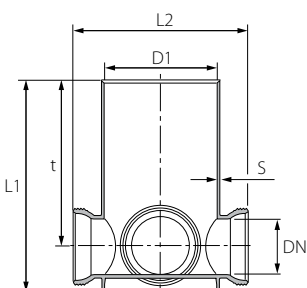

מאסף רצפה נפילה 50



מק"ט	סימון	DN	D1	D2	S	t	L1	L2	חומר	צבע	קוביות	פאליטות
60113562	נפילה 50	50	98.3	50	2.5	91	154	153	PP	שחור	22	572

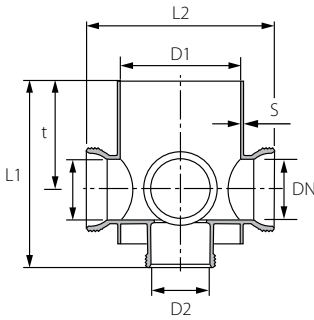

מאסף רצפה נפילה 100



מק"ט	סימון	DN	D1	D2	S	t	L1	L2	חומר	צבע	קוביות	פאליטות
60113566	נפילה 100	50	98.3	100	2.5	91	208	153	PP	שחור	16	416

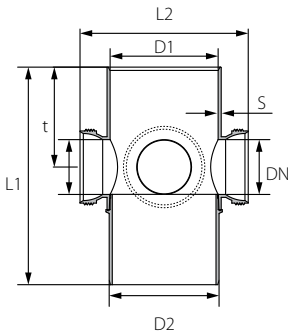

מאסף רצפה נפילה 110



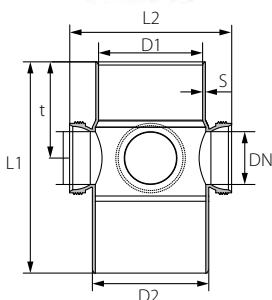

מק"ט	סימון	DN	D1	D2	S	t	L1	L2	חומר	צבע	קוביות	פאליטות
60113565	נפילה 110	50	98.3	110	2.5	91	200	153	PP	שחור	16	416



מחסום רצפה 80/50



		צבע	חומר	L	t	S	D1	DN	מק"ט
1,560	60	שחור	PP	80	45.5	2.5	98.3	50	60145960

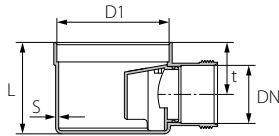

מחסום רצפה 140/50 פתוח



		צבע	חומר	L2	L1	t	S	D1	DN2	DN1	סימון	מק"ט
572	22	שחור	PP	161	140	52	2.5	98.3	40	50	תופי	60114590

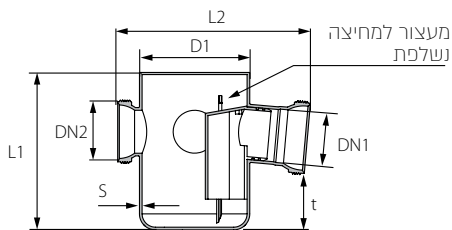

מחסום רצפה 245/50 פתוח



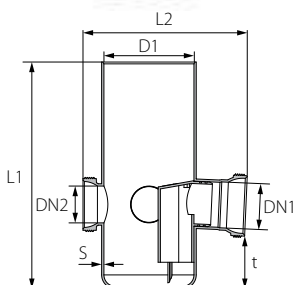

		צבע	חומר	L2	L1	t	S	D1	DN2	DN1	סימון	מק"ט
336	12	שחור	PP	161	245	52	2.5	98.3	40	50	תופי	60124590



מחסום רצפה 140/50 סגור



		צבע	חומר	L2	L1	t	S	D1	DN	סימון	מק"ט
780	30	שחור	PP	161	140	52	2.5	98.3	50	סגור	60114500

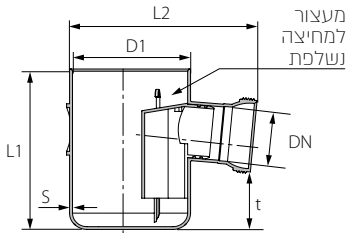

מחסום רצפה 245/50 סגור



		צבע	חומר	L2	L1	t	S	D1	DN	סימון	מק"ט
420	15	שחור	PP	161	245	52	2.5	98.3	50	סגור	60124599

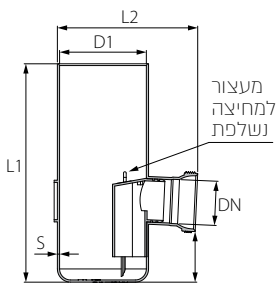

מחסום קומקום למקלחת פתוח



מק"ט	סימון	DN1	DN2	D1	S	t	L1	L2	חומר	צבע	קוביות	פאליטים
60117560	175/50	50	40	98.3	2.5	106	175	200	PP	שחור	20	500

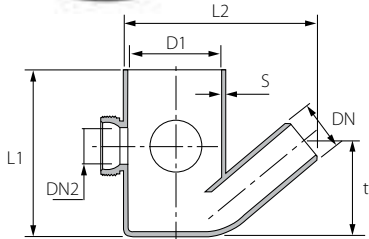

מחסום רצפה קומקום למקלחת סגור



מק"ט	סימון	DN	D1	S	t	L1	L2	חומר	צבע	קוביות	פאליטים
60117500	175/50	50	98.3	2.5	106	175	200	PP	שחור	26	650

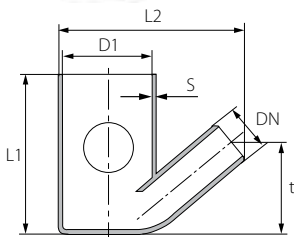

פקק לתבריג



מק"ט	סימון	DN	H	L	חומר	צבע	קוביות	פאליטים
60950060	פקק 2" - 50	50	20	2"	PP	ירוק	480	23,040
60969060	פקק 2 1/2" - 69	69	22	2.5"	PP	ירוק	315	15,120

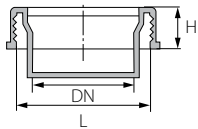

אום כדורי לתבריג



מק"ט	סימון	DN	H	L	חומר	צבע	קוביות	פאליטים
60850060	אום 50 כדורי למחסום	40	20	2"	PP	ירוק	450	21,600
60863063	אום 63 כדורי למאסף	63	22	2 3/8"	PP	ירוק	250	12,000
60860060	אום 69 כדורי למאסף	50	22	2"	PP	ירוק	300	14,400

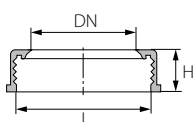

אטם כדורי

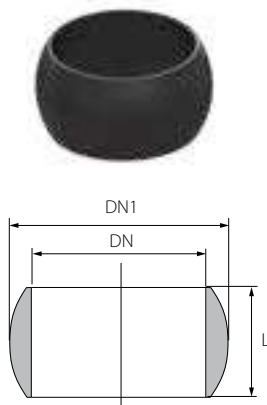

מק"ט	DN	DN1	L	חומר	צבע	צבע	חומר	צבע	מק"ט
67750440	40	50	30	SBR	שחור	18,000	750	שחור	18,000
67760440	40	60	43	SBR	שחור		300	שחור	
67760540	50	60	31	SBR	שחור	12,000	500	שחור	12,000
67763063	63	73	30.5	SBR	שחור			שחור	

אטם עגול



מק"ט	שם	DN	S	חומר	צבע	שימוש
61451461	אטם למכסה	84	3	EPDM	שחור	עבור רשת עגולה, הגבהה, מכסים מחסומים / מאספים
61451471	אטם לכוס 2"	84	3	EPDM מצופה סילקון	שחור	אטם גוף סיפון 2"
67750040	אטם פקק 69	49	2	EPDM	שחור	פקק 69 למחסומים/ מאספים
61239160	אטם לכוס 1/4"	60	2 1/4	EPDM	שחור	אטם גוף סיפון 1/4"

Top Floor - הגבהה אוניברסלית לאריח עם מכסה אטום מונע ריחות

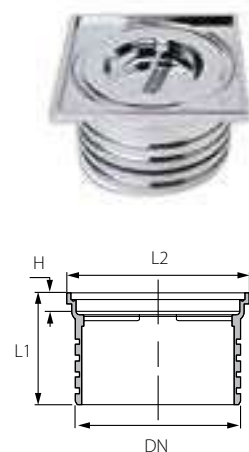

מק"ט	DN	H	L1	L2	חומר	צבע	צבע	מק"ט
60200300	98	6.7	66.5	103	ABS	כרום	18	60200300

מכסה עגול זמני

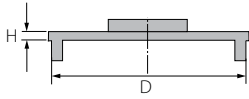

מק"ט	DN	D	H	חומר	צבע	מק"ט
60300160	98	98	13.3	PP	שחור	9,600

מכסה עגול קבוע

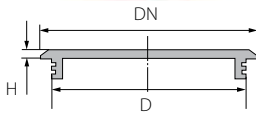

מק"ט	DN	D	H	חומר	צבע	מק"ט
60300263	117	98.2	2.5	PP	בז' (לבן)	6,240
60300251	130	98.2	2.5	PP	אפור	6,240

מכסה עגול מוגבה

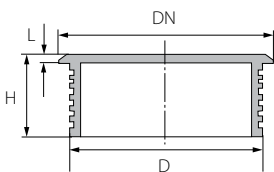

מק"ט	DN	D	L	H	חומר	צבע	מק"ט
60300367	111	98.2	42	2.5	PP	בז' (לבן)	4,032
60300351	111	98.2	42	2.5	PP	אפור	4,032

מכסה ריבועי חיצוני

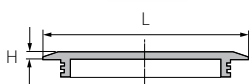

מק"ט	L	H	חומר	צבע	מק"ט
60300567	112	2.5	PP	בז' (לבן)	3,500
60300551	112	2.5	PP	אפור	3,500

הגבהה גלילית

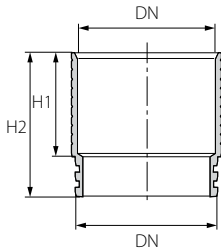

מק"ט	DN	H1	H2	חומר	צבע	קוביות	פאליטות
60203651	98.2	69	90	PP	שחור	48	2,304

הגבהה פתח רבוע

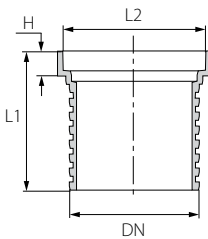

מק"ט	DN	L1	L2	H	חומר	צבע	קוביות	פאליטות
60200260	98.2	104	80	11	PP	בד'	80	1,920
60200251	98.2	104	80	11	PP	אפור	80	1,920

מכסה ריבועי פנימי



מק"ט	L	H	חומר	צבע	קוביות	פאליטות
60300467	103	5	PP	בד'	150	7,200
60300451	103	5	PP	אפור	150	7,200

רשת מצופה ניקל

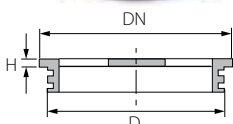

מק"ט	DN	D	H	חומר	צבע	קוביות	פאליטות
60400140	104	98.2	2.5	ABS	ניקל	180	8,640

רשת מוגבהת עגולה

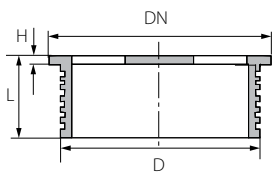

מק"ט	DN	D	L	H	חומר	צבע	קוביות	פאליט
60400260	104	98.2	43	2.5	ABS	בז' (Blue)	84	4,032
60400251	104	98.2	43	2.5	ABS	אפור (Grey)	84	4,032

רשת רבועה

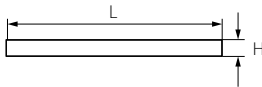

מק"ט	DN	L	H	חומר	צבע	קוביות	פאליט
60400360	102	98.2	10	ABS	בז' (Blue)	85	4,000
60400351	102	98.2	10	ABS	אפור (Grey)	85	4,000

רשת עגולה

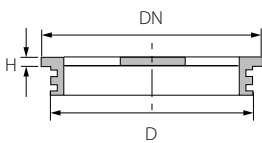

מק"ט	DN	D	H	חומר	צבע	קוביות	פאליט
60400163	104	98.2	2.5	ABS	בז' (Blue)	180	8,640
60400151	104	98.2	2.5	ABS	אפור (Grey)	180	8,640

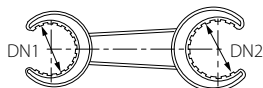

מפתח לאום תבריג



מק"ט	סימון	DH1	DH2	חומר	צבע	קוביות	פאליט
61040360	40-32	32-1 1/4"	40-1 1/4"	נילון 66	כחול (Blue)	200	1,000
61060560	69-50	50-2"	69-2 3/8"	נילון 66	כחול (Blue)	100	1,000

מחסום (סיפון) 1 1/4" לכיור רחצה



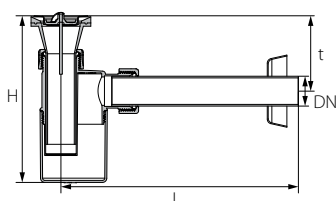

		צבע	חומר	H	L	t	DN	מק"ט
1,008	42	לבן	ABS	173-243	245	75-145	32	61230060



מחסום (סיפון) 1 1/4" לכיור רחצה + צינור מדידה



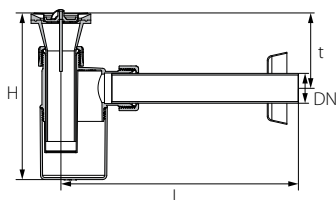

		צבע	חומר	H	L	t	DN	מק"ט
600	25	לבן	ABS	173-243	245	75-145	32	63466055



מחסום (סיפון) 1 1/4" עם כניסה למזגן



		צבע	חומר	H	L	t	D1	DN	מק"ט
1,008	42	לבן	ABS	190-243	245	92-145	19	32	61233360

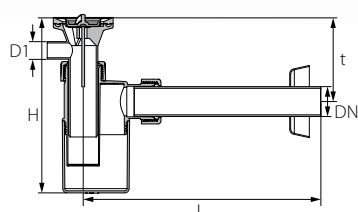

מחסום (סיפון) 2" לכיור מטבח



מק"ט	DN	L1	L2	L3	L4	H	חומר	צבע	צבע	מק"ט
61450060	50	315-380	325	160-210	155	280-400	PP	לבן	20	480

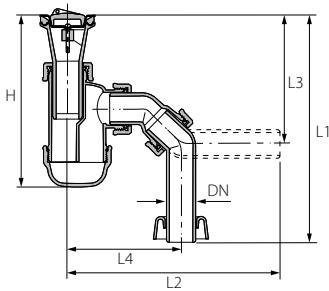

מחסום (סיפון) 2" לכיור מטבח עם כניסה למדיח/מ.כביסה



מק"ט	DN	L1	L2	L3	L4	L5	H	חומר	צבע	צבע
61550060	50	315-380	325	160-210	155	85	280-400	PP	לבן	15

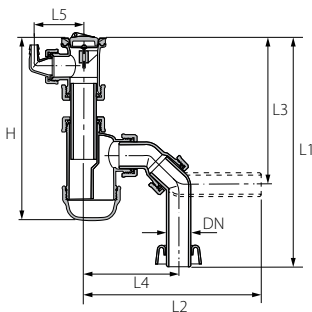

מחסום (סיפון) 2" כפול לכיור מטבח עם 2 מבואים צידיים



מק"ט	DN	L1	L2	L3	L4	L5	H	חומר	צבע	צבע	מק"ט
61350060	50	460-500	280-400	350-410	155	325	500-550	PP	לבן	288	

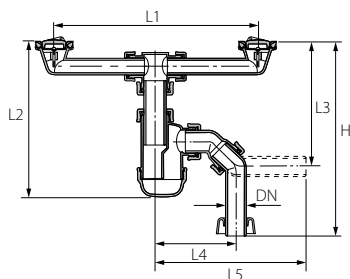

מחסום (סיפון) 2" כפול לכיור מטבח עם מבוא צידי וכניסה למ.כלים/מ.כביסה



מק"ט	DN	L1	L2	L3	L4	L5	H1	H2	חומר	צבע	מק"ט
61650060	50	230-250	325	350-410	85	155	500-550	280-400	PP	לבן	288

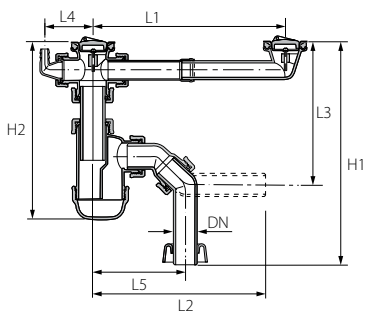

מחסום (סיפון) 1 1/4" לכיור אמריקאי (6)



מק"ט	DN	D1	t	L	H	חומר	צבע	קוביות	מספר
62230060	32	38	53-133	245	150-230	PP+ABS	לבן	40	960

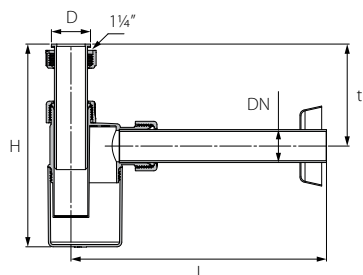

מחסום (סיפון) 2" לכיור אמריקאי (1)



מק"ט	DN	D	L1	L2	L3	H1	H2	חומר	צבע	קוביות	מספר
62450060	50	44	345	195	140-230	300-385	280-400	PP	לבן	20	480

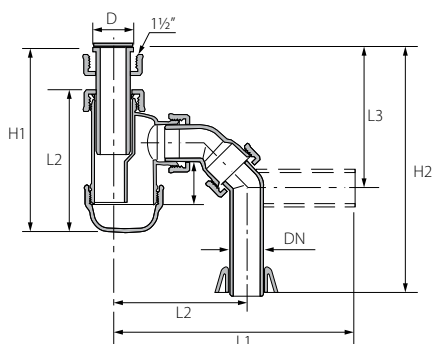

מחסום (סיפון) 2" לכיור אמריקאי עם יציאה למדיח (3)



מק"ט	DN	D	L1	L2	L3	L4	H	חומר	צבע	צבע	מק"ט
62550060	50	44	345	195	140-230	195	300-385	PP	לבן	לבן	480

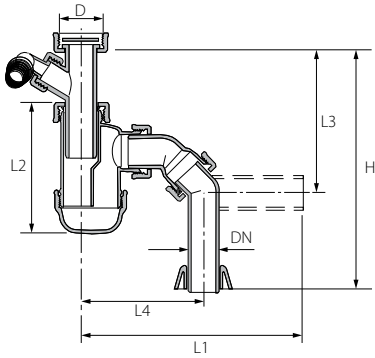

מחסום (סיפון) 2" כפול לכיור אמריקאי (4)



מק"ט	DN	L1	L2	L3	H	חומר	צבע	צבע	מק"ט
62650060	50	210-283	460-500	155	300-385	PP	לבן	לבן	240

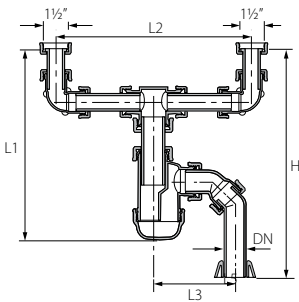

מחסום 2" כפול לכיור אמריקאי עם כניסה למדיח (5)



מק"ט	DN	L1	L2	L3	H	חומר	צבע	קוביות	פאליטים
62750060	50	210-283	460-500	155	300-385	PP	לבן	10	240

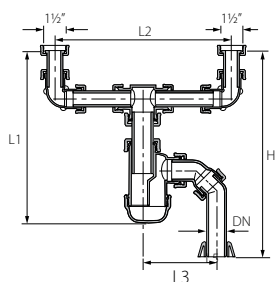

מחסום H למכונת כביסה



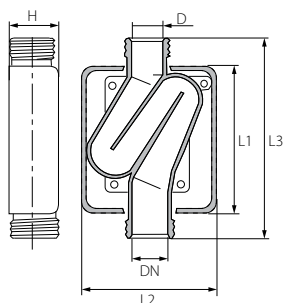

מק"ט	DN	D	L1	L2	L3	H	חומר	צבע	קוביות	פאליטים
61480100	40	32	123	115	175	61	PP	לבן	20	520

* הסט מגיע עם צינור קוטר 40 מ"מ באורך 500 מ"מ ורוזטה



מחסום (סיפון) 1¼" למכונת כביסה



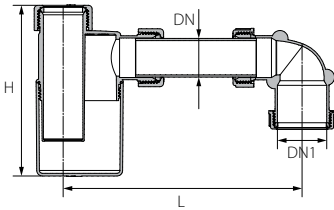

		צבע	חומר	H	L	t	DN1	DN	מק"ט
1,200	25	לבן	PP+ABS	145	145	50	40	32	61230065



מחסום הורקה 1½" למכונת כביסה



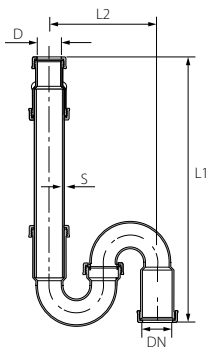

		צבע	חומר	L2	L1	S	D	DN	מק"ט
720	15	לבן	PP	151	350	1.8	32	40	62850060





סיפון הורקה 1½" קומפלקט J



		צבע	חומר	L2	L1	S	D	DN	מק"ט
1,250	50	לבן	PP	576	576	145	576	576	63350060

מערכת ניקוז לאמבט 2002



		צבע	חומר	L	D2	D	DN	מק"ט
600	25	לבן	PP	65	28	45	40	61100062

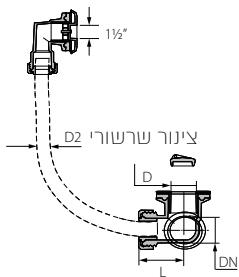

אביזרים משלימים

חיבור קצר לאגנית



		צבע	חומר	L2	L1	D	DN	מק"ט
3,840	80	לבן	PP	59	46	44	40	61651065

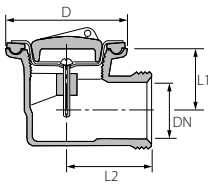

חיבור ארוך לאגנית



		צבע	חומר	t	L2	L1	D	DN	מק"ט
1,920	40	לבן	PP	35	76	205	77	40	61651061

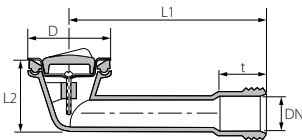

רוזטה



		צבע	חומר	שם	מק"ט
33,600	700	לבן	PP	רוזטה 1 1/4"	61235061
31,200	650	לבן	PP	רוזטה 2"	61451161

מבוא לכיור אמריקאי (סיפון 2")



מבוא מספר 5 לכיור אמריקאי למדיח כלים



מבוא מספר 3 לסיפון 2"

		צבע	חומר	שם	מק"ט
3,360	140	לבן	PP	מבוא מספר 3	61350861
2,400	100	לבן	PP	מבוא מספר 4	61657761
2,400	100	לבן	PP	מבוא מספר 5	62750160

אביזרים משלימים

מכלול לסיפון



מק"ט	שם	חומר	צבע	צבע	מק"ט
61433260	מכלול לסיפון 2" (ללא משפך)	PP	לבן	90	
61233260	מכלול לסיפון 1 1/4" (ללא משפך)	ABS	לבן	150	

צינור זחיח



מק"ט	שם	חומר	צבע	צבע	מק"ט
61233060	צינור זחיח לסיפון 1 1/4"	PP	לבן	300	7,200
61450361	צינור זחיח לסיפון 2"	PP	לבן	125	2,880

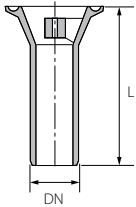

מאריך למבוא זחיח



מק"ט	שם	DN	L	חומר	צבע	צבע	מק"ט
61239460	1 1/4"	32	122	PP	לבן	240	11,520

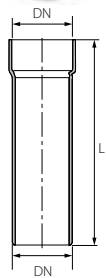

ראש שקע תקע



מק"ט	שם	DN	L	חומר	צבע	צבע	מק"ט
61458460	2"	50	250	PP	לבן	50	

ראש שקע תקע + אטם

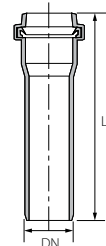

אביזרים משלימים

מבוא זחיח 1¼" ארוך



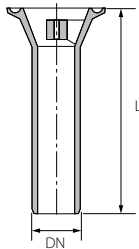

		צבע	חומר	L	DN	מק"ט
2,880	150	לבן	PP	220	32	62233560



מבוא זחיח 1¼" עם חיבור למזגן



		צבע	חומר	L	D	DN	מק"ט
6,600	275	לבן	PP	119	19	32	61233361

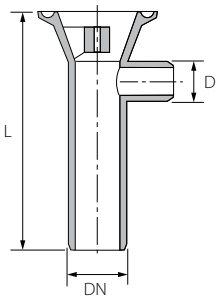

מתאם זחיח 1½" לכיור אמריקאי עם כניסה למדיח J יציאה



		צבע	חומר	מק"ט
2,000	50	לבן	PP	61300030

אביזרים משלימים

סט חיבור למדיח / מכונת כביסה



מק"ט	α	קוטר יציאה	חומר	צבע	קוביות	פאליט
61531561	45°	1¼	PP	לבן	200	
61554561	45°	1½	PP	לבן	300	
61551561	90°	1½	PP	לבן	300	

משפך קומפלט



מק"ט	שם	חומר	צבע	קוביות	פאליט
61233161	משפך קומפלט 1¼"	PP	לבן	120	
61450365	משפך קומפלט 2"	PP	לבן	60	

ונטיל לכיור אמריקאי J



מק"ט	חומר	קוביות	פאליט
62200001	נרוסטה	50	

אביק



מק"ט	שם	חומר	צבע	קוביות	פאליט
61237040	אביק נירוסטה 1¼ (70)	נירוסטה	נירוסטה	1,500	
61451740	אביק 2" (17)	נירוסטה	נירוסטה	500	

אביזרים משלימים

פקקים



מק"ט	שם	חומר	צבע	צבע	מק"ט
61239940	פקק 1/4"	גומי אלסטומרי	לבן	לבן	48,000
61451640	פקק 2"	גומי אלסטומרי	לבן	לבן	20,400
61436565	פקק לאביק 1/2"	גומי אלסטומרי	לבן	לבן	850



מק"ט	שם	חומר	צבע	צבע	מק"ט
61110141	פקק + שרשרת (שרשרת+10)	גומי אלסטומרי	לבן	לבן	1,200



מק"ט	שם	צבע	צבע	מק"ט
61116041	מצחיה קומפלט לאביק לאמבט	לבן	לבן	333

סט פקקים לברז ושבלונה



מק"ט	DN	D	L	L1	חומר	צבע	צבע	מק"ט
61602000	1/2"	34	150	70	PP	שחור	שחור ירוק	5
מק"ט	שם	חומר	צבע	צבע	מק"ט			
61600060	פקק לברז (שחור)	PP	שחור	שחור	18,240			

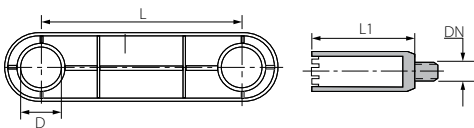

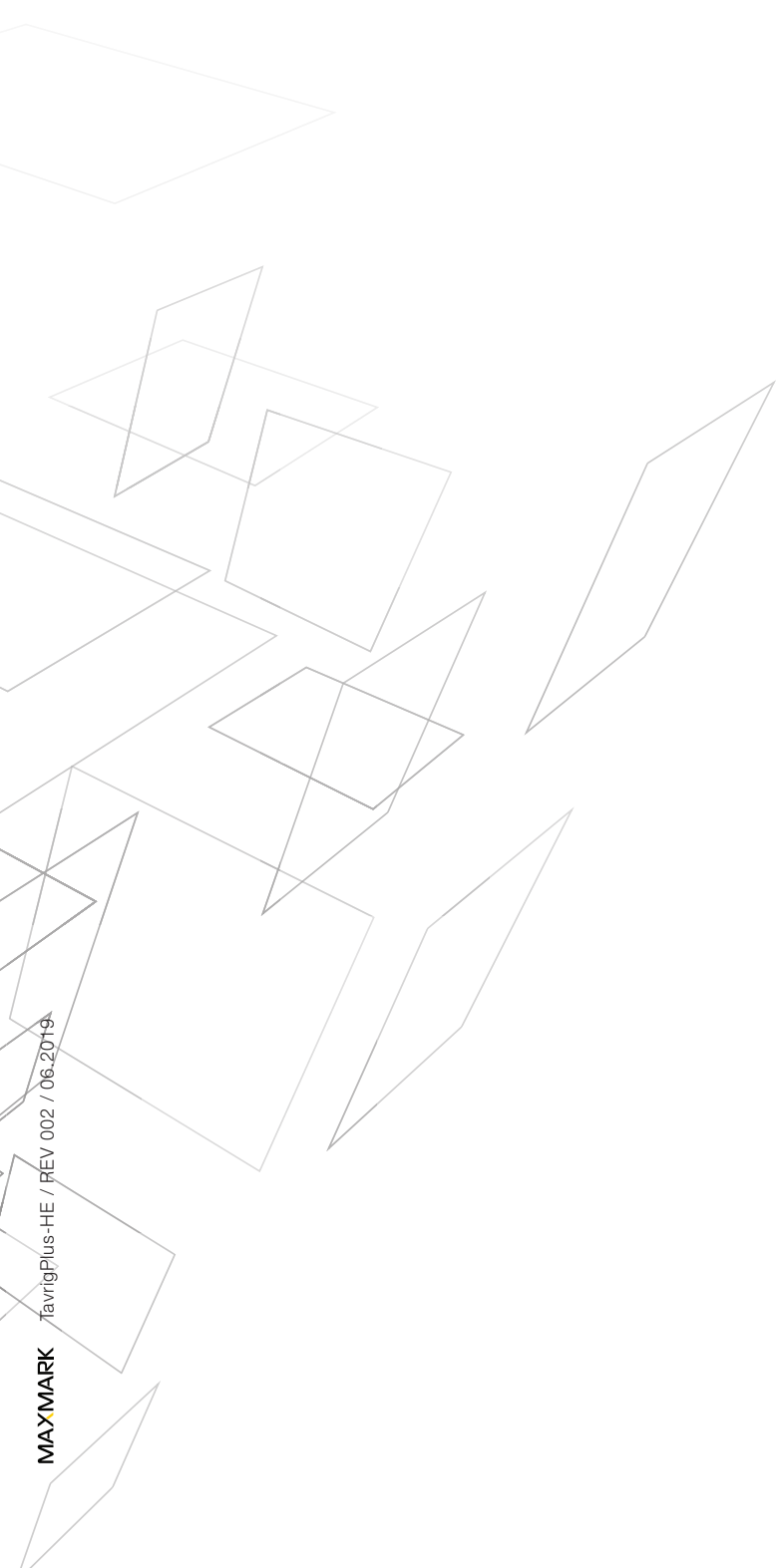

MAXMARK FavrigPlus-HE / REV 002 / 06.2019

חוליות - קיבוץ שדה נחמיה | גליל עליון 1214500 | **מוקד הזמנות ושירות *2848**
טלפון: 04-6946011 | info@huliot.co.il | www.huliot.co.il

מערכות זרימה
מתקדמות



כל המידע בקטלוג זה מדויק ונכון לזמן הפרסום. חברת חוליות לא תישא בכל אחריות לשגיאות, אי דיוקים או אי הבנה של האינפורמציה בקטלוג כתוצאה מהשימוש בו ט.ל.ח.